

Навесные, прицепные
и широкозахватные борошки
Н1Т / Н1Т Т

 **PÖTTINGER**

Равномерное и чистое борошение



Равномерное и чистое ворошение



Навесные, прицепные и широкозахватные ворошилки НІТ / НІТ Т

Наши хорошо зарекомендовавшие себя ворошилки помогают вам выполнить ворошение более бережно, не загрязняя корм. Идеальное копирование поверхности почвы и уникальная способность ворошилок PÖTTINGER работать на склонах обеспечивают получение чистого корма. Высокое качество деталей гарантирует долгий срок службы.

Содержание

	Высококачественный корм	4 – 7
	Долговечность	8 – 9
	Навесные ворошилки	10 – 23
	Навесные ворошилки с четырьмя роторами НІТ 4.47, 4.54	14 – 15
	Навесные ворошилки с шестью роторами НІТ 6.61, 6.69, 6.80	16 – 19
	Навесные ворошилки с восемью роторами НІТ 8.81, 8.91	20 – 23
	Прицепные ворошилки	24 – 27
	НІТ 4.54 Т, 6.80 Т, 8.91 Т	26 – 27
	Прицепные широкозахватные ворошилки	28 – 35
	НІТ 8.9 Т, 10.11 Т, 12.14 Т, 16,18 Т	36 – 37
	Принадлежности / Технические характеристики	36 – 47
	Принадлежности	36 – 37
	Рабочая ширина НІТ	38 – 39
	Технические характеристики	40 – 41
	МуPÖTTINGER / Оригинальные запасные части	42 – 43

Все данные о технических характеристиках, размерах, весе, мощностях и т. п., а также изображения являются приблизительными и предоставляются без каких-либо гарантий. Комплектация представленных машин не ориентирована на конкретную страну, машины могут иметь индивидуальную комплектацию, а также могут быть доступны не во всех регионах. Ваш партнер по сбыту PÖTTINGER будет рад предоставить всю необходимую информацию.

Высококачественный корм



Высококачественный корм — залог вашего успеха

Высокопроизводительным коровам молочных пород необходим высококачественный корм с оптимальной структурой. Такой корм животные употребляют охотно и в достаточных количествах. Только в этом случае рубец будет оптимально подготовлен и корм переваривается наилучшим образом. Более высокое качество базовых кормов также уменьшает количество необходимого концентрированного корма и способствует хорошему здоровью животных. Оба этих фактора снижают ваши затраты. Здоровые коровы отблагодарят вас высокой продуктивностью, длительным ресурсом и, что особенно важно, более высокими надоями молока. В итоге вы получаете выгоду от чистых и высококачественных кормов за счет увеличения прибыли в молочном хозяйстве.

Чистый корм

Заготовка чистого высококалорийного корма является важным условием для выращивания здорового и продуктивного скота. Отдавая предпочтение машинам RÖTTINGER, вы оптимизируете качество ваших кормов. Ворошилки HIT разработаны специально для бережной обработки корма. При этом наши ворошилки работают максимально аккуратно. Идеальное копирование поверхности почвы и оптимальная способность работать на склонах обеспечивают бережное ворошение без загрязнения корма.

Навесные, прицепные и широкозахватные ворошилки НІТ / НІТ Т



Уникальное копирование поверхности поля

Копирование поверхности и бережное отношение к корму являются основополагающими для роторных ворошилок PÖTTINGER. Как на навесных, так и на прицепных ворошилках расположенные близко к граблям копирующие колеса реагируют на каждую неровность поля. Граблины не касаются земли. Результат: чистый корм, меньше золы и здоровый скот. Таким образом, износ граблей значительно уменьшается.

Залог вашего успеха

Как фермер вы на протяжении всего года заботитесь о сбалансированном составе вашего зеленого корма. Вы выбираете оптимальное время покоса, чтобы собрать корм на правильной стадии развития. Вашей целью является высокое содержание сырых белков и энергии, а также самое низкое содержание сырой золы. Это содержание питательных веществ должно сохраняться и в процессе ворошения. Мы помогаем вам в этом с помощью объединения инновационной технологии и многолетнего опыта производства наших ворошилок НІТ.

Высококачественный корм



Сохранение дернины

Неповрежденная дернина является предпосылкой для сплошного, свободного от сорняков роста культур на вашем поле. Этому RÖTTINGER уделяет особое внимание. Особенно при развороте на краю поля существует опасность того, что внешние роторы при подъеме машины будут касаться земли. Следующие четыре технических решения в зависимости от модели обеспечивают сохранение расстояния от граблей до земли.

- Поворотный кронштейн с сердцевидным пазом
- LIFTMATIC
- LIFTMATIC PLUS
- HYDROLIFT

Внешние роторы не касаются земли. Дернина сохраняется, и ваш корм остается чистым. Наилучшее условие для использования богатых энергией компонентов растений.

Наилучшее разбрасывание благодаря изогнутым лопастям граблей

Уникальные изогнутые лопасти граблей гарантируют чистое разбрасывание. Следящее ведение граблей гарантирует плавный мягкий ход и бережное обращение с кормом. Изогнутая форма лопастей граблей предотвращает застревание корма в лопастях и его наматывание на роторы. Высокая производительность является главным отличием наших навесных и прицепных ворошилок HIT.

Навесные, прицепные и широкозахватные ворошилки НІТ / НІТ Т

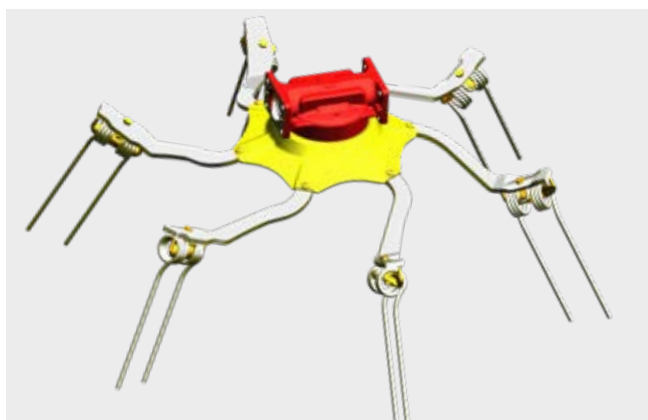

Корм чище в четыре раза благодаря DYNATECH

- **Подбор корма** — небольшой диаметр роторов гарантирует чистый захват.
- **Корм** — оптимальное копирование поверхности каждым ротором по отдельности обеспечивает чистый корм.
- **Разброс** — идеальный угол разброса позволяет расстелить корм равномерно и чисто.
- **Машина** — благодаря изогнутой форме ротор не засоряется.

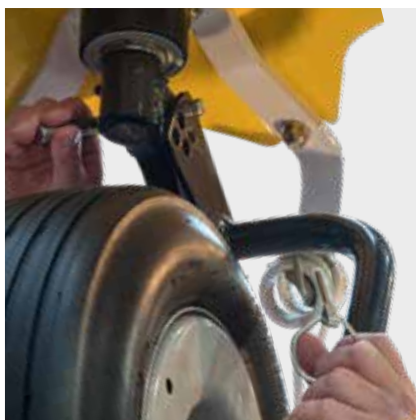
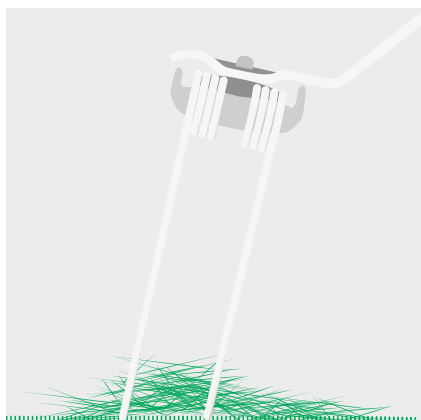

Чистый корм благодаря граблинам различной длины

Граблины различной длины равномерно подбирают корм и, таким образом, значительно улучшают качество ворошения. Два положения угла наклона настраиваются через поворот крепления на 180°. Это гарантирует получение самого чистого корма и оптимальное качество работы в любых условиях эксплуатации.

Копирование поверхности почвы для чистой работы

Роторы могут быть установлены в пяти положениях без применения инструментов (три положения у НІТ 16.18 Т). Вы можете быстро и легко настроить роторы под любую структуру корма. Это обеспечивает равномерное и плавное разбрасывание.

В восторге от DYNATECH

«В своей работе я использую прицепную ворошилку НІТ 10.11 Т с рабочей шириной 11 метров. У этой ворошилки я больше всего ценю роторы DYNATECH, которые очень бережно работают с кормом, а также регулируемые по высоте граблины. Мой сын Павел активно помогает с ведением хозяйства. Ему особенно нравится работать с ворошилкой НІТ: в прошлом сезоне от обработал на ней 400 га».

Йозеф Колиба
Чехия

Долговечность



Надежность и долговечность

Наши ворошилки НІТ отличаются точной работой и имеют при этом очень плавный ход. Это стало возможным благодаря отсутствию зазоров в карданных шарнирах привода.

Одинарные и двойные шарнирные соединения, не требующие частого обслуживания, позволяют граблям подбирать корм с равным интервалом и равномерно его разбрасывать. Степень износа поддерживается на низком уровне.

Шарнирные соединения вращаются в любом положении, что исключает ошибки в управлении.

Высокое качество деталей гарантирует долгий срок службы.

Граблины HEAVY DUTY

Больше надежности

- Резьбовое соединение обеспечивает прочное крепление.
- Серийно — защита от потери граблей.

Продолжительный срок службы граблей

- Изогнутое положение креплений поддерживает витки.
- Больше эластичности и подвижности за счет увеличенного свободного пространства между витками и лопастями граблей.
- Прочные граблины качества Super-C.

Навесные, прицепные и широкозахватные ворошилки НIT / НIT Т

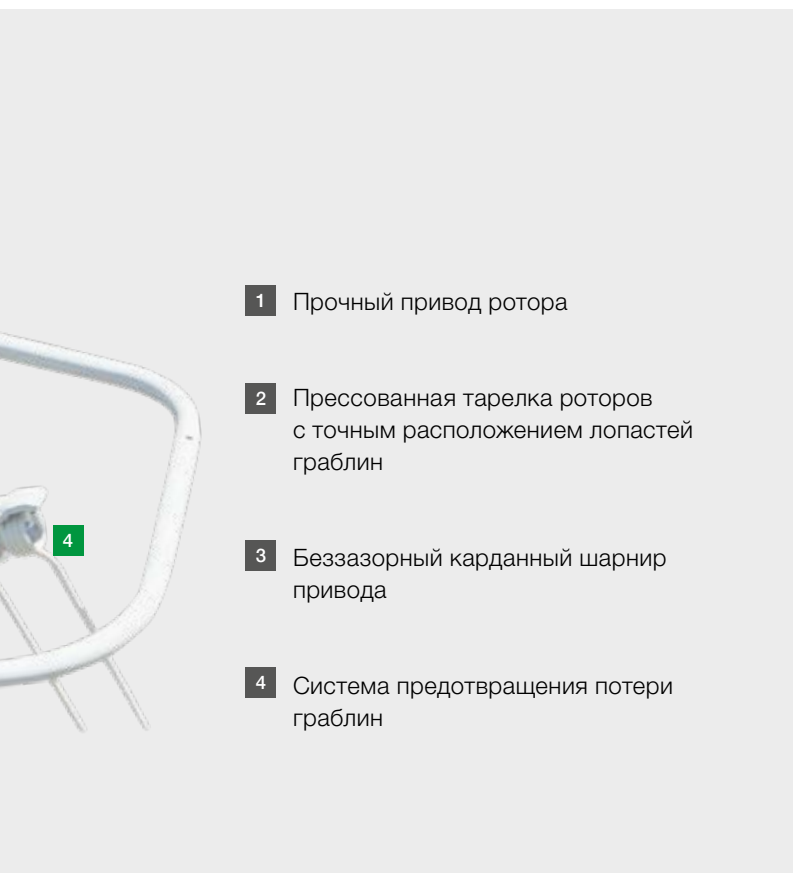

Для длительного использования

Прочный привод ротора

- Большие шестерни и подшипники обеспечивают плавность хода.
- Закрытая угловая передача оснащена консистентной смазкой.
- Потери масла исключены.
- Шарниры сидят на зубчатом валу.

Устойчивый роторный блок

Тарелка роторов состоит из прочных толстостенных прессованных частей с точным расположением лопастей граблин. Лопаста граблин также дополнительно привинчены к ступице, за счет чего достигается высокопрочное соединение.

При ворошении наибольшая нагрузка идет на граблины и лопасти. Мощные лопасти граблин изготовлены из листовой стали с запрессовыванием. Это обеспечивает надежную и прочную посадку граблин.

Безззорный карданный шарнир привода

Не требующие постоянной смазки простой и сдвоенный шарниры обеспечивают непрерывную, плавную и стабильную передачу. Таким образом гарантирован равномерный забор корма граблинами с одинаковым интервалом и его идеальное разбрасывание. В то же время они вращаются в любом положении, что исключает ошибки в управлении.

Двухсрезные шарниры рамы делают все роторы подвижными для идеального копирования поверхности почвы. Их легко смазывать, и они оснащены скользящей втулкой.

Высочайшее качество лака

Лакировка KTL с порошковым напылением гарантирует эластичность и долгий срок службы. Вместе с привлекательными цветами и современным дизайном вам обеспечено удовольствие от работы с машинами, сохраняющими свою стоимость в течение длительного времени.

Навесные ворошилки





Оптимальный результат при любых условиях эксплуатации



Уникальное копирование поверхности поля

Зарекомендовавшее себя копирующее колесо RÖTTINGER MULTITAST обеспечивает идеальную чистоту корма и сохранение дернины. Копирующее колесо на поворотном кронштейне, доступное в качестве опции, соприкасается с поверхностью до захвата граблями и реагирует на каждую неровность поля. Благодаря этому вы можете работать на более высокой скорости и обрабатывать больше площади. При этом луговая дернина не повреждается, и срок службы граблей значительно увеличивается. Особенно при работе на склонах рекомендуется использовать дополнительное копирующее колесо.

- Верхняя тяга ведется через продольный паз навесного кронштейна.
- Высота настраивается без применения инструментов.
- Настроенную высоту не требуется настраивать вновь после каждого навешивания.
 - Преимущество при частом навешивании или отцеплении машины или часто меняющихся операторах.

Плавность хода и бережное обращение с почвой

Большие колеса с шинами 16 x 6,5-8 на роторах обеспечивают спокойный ход на неровных и мягких почвах, а также защищают луговую дернину. Крышка колес служит в качестве защиты от наматывания.

Улучшенная несущая способность благодаря шинам большего размера

У всех ворошилок НТ от восьми и более роторов оба внутренних ротора оснащены балонными шинами 16 x 9,50-8. Ворошилка не зарывается и бережет дернину.

Навесные ворошилки



Укороченный навесной кронштейн с амортизирующими тягами

Ворошилки НІТ отличаются трехточечным навесным кронштейном. Центр тяжести смещен ближе к трактору. Поворотный кронштейн с сердцевидным пазом при подъеме центрирует машину. Вертикальная точка вращения надежно предотвращает подкапывание машины при спуске и гарантирует высокий подъем при развороте на краю поля. Две тяги с амортизаторами двойного действия обеспечивают оптимальное центрирование, что, в свою очередь, гарантирует плавный ход машины. Вы выигрываете от этого особенно при работе на склонах.

Оснащение для работы в различных условиях

- Ворошилки с поворотным кронштейном на поворотах следуют за трактором, не отклоняясь в сторону.
- Поворотный кронштейн с сердцевидным пазом при подъеме центрирует машину посередине.
- Благодаря продольному пазу возможна работа с копирующим колесом MULTITAST и жесткой верхней навеской.
- Фиксация транспортного положения гарантирует надежность на дороге.

Навесные ворошилки с четырьмя роторами





Абсолютная компактность

Ворошилки с четырьмя роторами соответствуют высоким требованиям малых и средних предприятий. Данные ворошилки разработаны для всех видов корма и гарантируют оптимальное разбрасывание и идеальный забор корма.

Эти ворошилки с рабочей шириной (DIN) от 4,40 м до 5,20 м имеют особо компактную конструкцию и идеально подходят для работы на склонах. Это абсолютная компактность. Четыре лопасти граблин на каждом роторе гарантируют оптимальное разбрасывание с любым видом корма.



Ограничение ворошения на краю поля — легко и просто

За счет активного наклонного положения всех колес ворошилка также движется под наклоном и разбрасывает корм равномерно по всей скошенной поверхности. Прилегающие участки остаются нетронутыми. Благодаря возможности регулировки колес вправо и влево ворошение на краю поля может осуществляться в любом направлении.

Механическая система

- Колеса на всех четырех роторах настраиваются по отдельности вручную.
- Положения рычага по центру — влево — вправо.

Наиболее экономичный вариант

Если система ограничения ворошения на краю поля не требуется, серийно колеса соединены с корпусом ротора через зажимной штифт.

Транспортировка

Гидравлическое поднятие ротора обеспечивает комфортное управление с места оператора. В транспортном положении роторы могут поворачиваться внутрь для безопасной транспортировки и парковки. В откинутом положении роторы наклонены близко к трактору. Это обеспечивает оптимальное распределение центра тяжести. Фиксация транспортного положения в пазу верхней тяги и дополнительные тяги с амортизаторами гарантируют безопасное ведение по дороге. Предупредительные знаки и освещение серийно.

Навесные ворошилки с шестью роторами





Чистый корм с высоким комфортом управления

Серия ворошилок с шестью роторами заинтересует фермеров, которые придают особое значение специальному оснащению и высокому комфорту управления. Шестироторные ворошилки гарантируют превосходное копирование поверхности, отличный забор корма и равномерное разбрасывание.

Рабочая ширина (DIN) 5,75 м / 6,45 м / 7,45 м гарантирует высокую производительность.

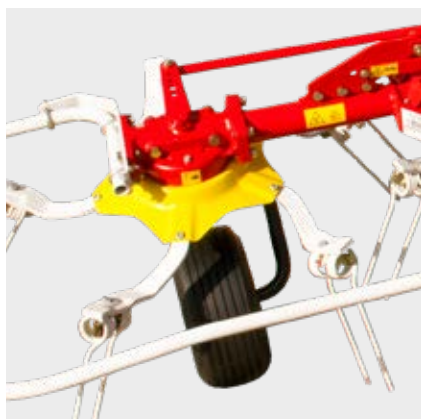

Превосходное копирование поверхности почвы

Небольшой диаметр роторов модели НІТ 6.61 в 1,30 м гарантирует безукоризненное копирование поверхности, наилучший забор корма и равномерное разбрасывание.

Тяги с амортизаторами

У шестироторных ворошилок RÖTTINGER стандартно установлены тяги с амортизаторами двойного действия. Они обеспечивают наилучшее центрирование с обеих сторон. Наряду со стабилизацией при транспортировке на дороге они также очень эффективны при работе на склоне. Кроме того, даже при работе на больших скоростях тяги гарантируют плавный ход машины.

Компактность и надежность при транспортировке

В транспортном положении откинутые роторы наклонены к трактору. Это обеспечивает оптимальное распределение центра тяжести и безопасную транспортировку. НІТ 6.61 имеет очень компактное транспортировочное положение шириной только 2,55 м. Безопасное движение даже на узких дорогах гарантировано. Гидравлическое поднятие ротора комфортно настраивается с места оператора. Предупредительные знаки и освещение серийно.

Навесные ворошилки с шестью роторами



Сохранение дернины при развороте на краю поля

Поворотный кронштейн с сердцевидным пазом

Поворотный кронштейн с сердцевидным пазом при подъеме автоматически центрирует машину, предотвращая тем самым отклонение всей машины. Дополнительно при извлечении машина центрируется благодаря обеим тягам с амортизаторами на навесном кронштейне.

Внешние роторы не касаются земли, и ваш корм остается чистым.

Чтобы при развороте на краю поля с использованием небольших тракторов граблины оставались на достаточном расстоянии от земли, для навесной ворошилки НТ с шестью роторами в качестве опции доступны две разные системы.



LIFTMATIC

1 Вентиль LIFTMATIC на кронштейне (дополнительная опция) при подъеме на краю поля автоматически блокирует внешние роторы за счет прерывания подачи масла. Это гарантирует большой дорожный просвет.

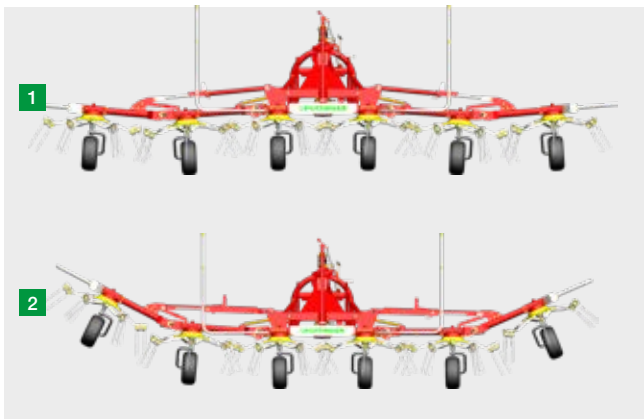

HYDROLIFT

2 С помощью HYDROLIFT (дополнительная опция) внешние пары роторов активно приподнимаются до упора кратким нажатием на пульте управления. Таким образом достигается большая высота просвета.



Ограничение ворошения на краю поля — легко и просто

За счет активного наклонного положения всех колес ворошилка также движется под наклоном и разбрасывает корм равномерно по всей скошенной поверхности. Прилегающие участки остаются нетронутыми. Благодаря возможности регулировки колес вправо и влево ворошение на краю поля может осуществляться в любом направлении.

Эта система также необходима на крутых склонах, т. к. она снижает отклонение машины от курса.

На моделях НІТ 6.61 / НІТ 6.69 / НІТ 6.80 система ограничения ворошения на краю поля активируется механически или гидравлически.

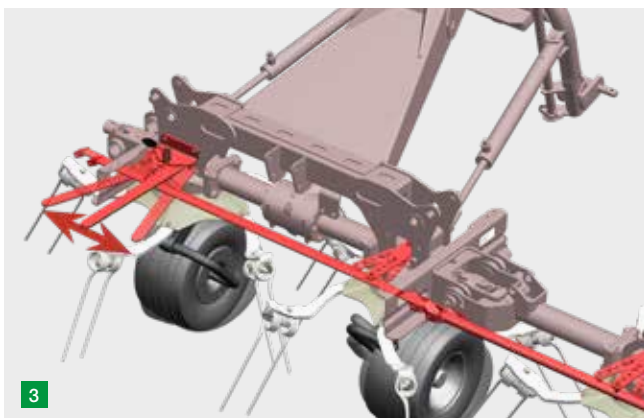

Механическая система ограничения ворошения на краю поля

3 Настройка производится одним рычагом центрально для всех колес.



Гидравлическая система ограничения ворошения на краю поля

4 Благодаря гидравлической системе ограничения ворошения на краю поля все колеса могут настраиваться во всех положениях без лишних усилий непосредственно с места оператора: по центру, влево и вправо. Гидравлические цилиндры двойного действия особенно на склонах обеспечивают высокую надежность работы. Указатель положения колес хорошо виден с места оператора.

Наиболее экономичный вариант

Если система ограничения ворошения на краю поля не требуется, серийно колеса соединены с корпусом ротора через зажимной штифт.

Навесные ворошилки с восемью роторами





Для высоких требований профессионалов

Для высоких требований профессионалов разработаны ворошилки с восемью роторами. Вас приятно удивит комфортное управление. Ворошилки идеально подходят для косилок с рабочей шириной 3,0 м.

Рабочая ширина (DIN) 7,70 м / 8,60 м для высокой производительности на единицу площади. Небольшой диаметр роторов модели НІТ 8.81 в 1,30 м гарантирует безукоризненное копирование поверхности, наилучший забор корма и равномерное разбрасывание.



Бережное обращение с почвой благодаря большим шинам

Оба внутренних ротора оснащены балонными шинами 16 x 9,50-8. Это улучшает тяговое усилие при использовании и сохраняет почву.

Тяги с амортизаторами

У восьмироторных ворошилок RÖTTINGER стандартно установлены тяги с амортизаторами двойного действия. Благодаря им достигается особенно высокое центрирующее усилие и, таким образом, обеспечивается плавный ход машины. Наряду со стабилизацией при транспортировке на дороге они также очень эффективны при работе на склоне.

Рабочая ширина и компактная транспортировка

Внешние роторы для транспортировки поворачиваются на 180°. Благодаря сцеплению Power на шарнире они могут свободно вращаться и в транспортном положении.

- Небольшая транспортная высота.
- Предупредительные знаки и освещение серийно.
- Ворошилка снимается в транспортном положении.
- Высота при хранении в помещении 2,87 м / 3,26 м.

Навесные ворошилки с восемью роторами

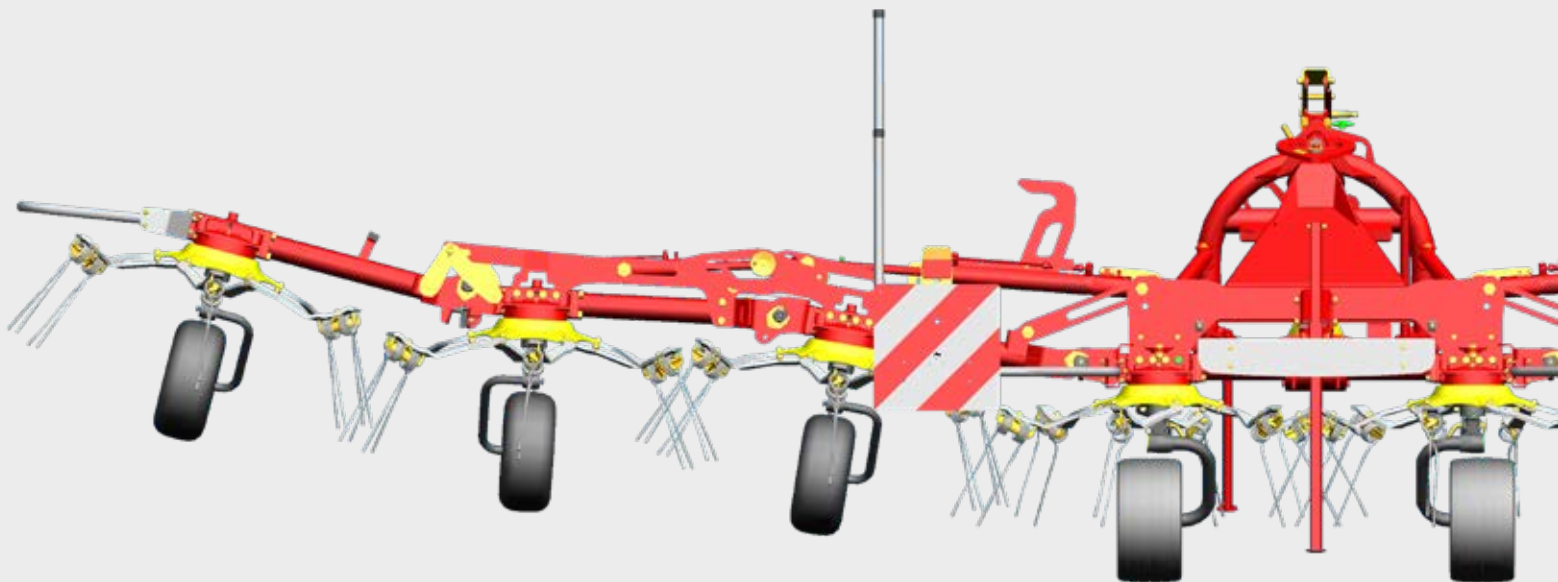

Сохранение дернины при развороте на краю поля

Поворотный кронштейн с сердцевидным пазом

Поворотный кронштейн с сердцевидным пазом при подъеме автоматически центрирует машину, предотвращая тем самым отклонение всей машины. Дополнительно при подъеме машина центрируется благодаря обеим тягам с амортизаторами двойного действия на навесном кронштейне.

Внешние роторы не касаются земли, и ваш корм остается чистым.

HYDROLIFT для работы с небольшими тракторами

Чтобы при развороте на краю поля с использованием небольших тракторов граблины оставались на достаточном расстоянии от земли, для навесной ворошилки НТ с восемью роторами опционально поставляется HYDROLIFT.

С помощью HYDROLIFT (дополнительная опция) внешние пары роторов активно приподнимаются до упора кратким нажатием на пульте управления. С помощью этого оборудования достигается большая высота подъема. Для этой функции дополнительное устройство управления не требуется.

Дополнительно при подъеме машина автоматически центрируется благодаря обеим тягам с амортизаторами двойного действия на навесном кронштейне и поворотному кронштейну с сердцевидным пазом.

Внешние роторы не касаются земли, и ваш корм остается чистым.

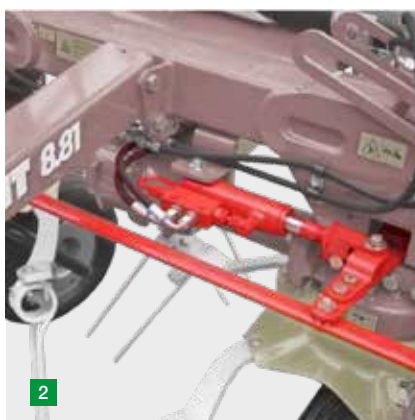
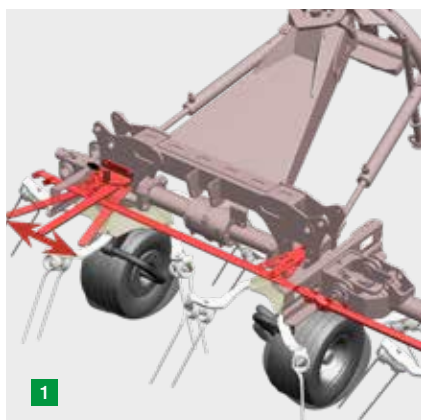

Ограничение ворошения на краю поля — легко и просто

За счет активного наклонного положения всех колес ворошилка также движется под наклоном и разбрасывает корм равномерно по всей скошенной поверхности. Прилегающие участки остаются нетронутыми. Благодаря возможности регулировки колес вправо и влево ворошение на краю поля может осуществляться в любом направлении.

Эта система также необходима на крутых склонах, т. к. она снижает отклонение машины от курса.

На моделях НІТ 8.81 / НІТ 8.91 система ограничения ворошения на краю поля активируется механически или гидравлически.

Механическая система ограничения ворошения на краю поля

- 1 Настройка производится одним рычагом центрально для всех колес.

Гидравлическая система ограничения ворошения на краю поля

- 2 Благодаря гидравлической системе ограничения ворошения на краю поля все колеса могут настраиваться во всех положениях без лишних усилий непосредственно с места оператора: по центру, влево и вправо. Гидравлические цилиндры двойного действия особенно на склонах обеспечивают высокую надежность работы. Указатель положения колес хорошо виден с места оператора.

Равномерное разбрасывание

Небольшой диаметр роторов модели НІТ 8.81 в 1,30 м гарантирует безукоризненное копирование поверхности, наилучший забор корма и равномерное разбрасывание.

Наиболее экономичный вариант

Если система ограничения ворошения на краю поля не требуется, серийно колеса соединены с корпусом ротора через зажимной штифт.

Прицепные ворошилки



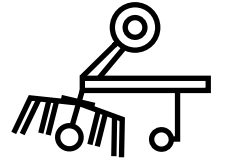

Прицепные ворошилки



Высокая производительность с небольшими тракторами

Благодаря прицепной конструкции даже с маленькими тракторами возможна большая производительность на единицу площади.

Прицепные роторные ворошилки с рабочей шириной (DIN) 5,20 м / 7,85 м / 8,60 м не нуждаются в подъемной силе.

НІТ 4.54 Т — ворошилка с четырьмя роторами

НІТ 4.54 Т не требует дополнительного шасси. При ворошении на краю поля и при транспортировке роторы поднимаются при помощи гидравлического цилиндра в дышло.

Система ограничения ворошения на краю поля

За счет активного наклонного положения всех колес ворошилка также движется под наклоном и разбрасывает корм равномерно по всей скошенной поверхности. Прилегающие участки остаются нетронутыми. Благодаря возможности регулировки колес вправо и влево ворошение на краю поля может осуществляться в любом направлении.

Для ворошения по краю поля колеса поворачиваются вручную.

Если система ограничения ворошения на краю поля не требуется, серийно колеса соединены с корпусом ротора через зажимной штифт.



НІТ 6.80 Т — ворошилка с шестью роторами

Модель НІТ 6.80 Т оснащена дополнительным шасси, которое движется и во время эксплуатации. При развороте на краю поля и в транспортировочном положении транспортное шасси приподнимает машину над землей.

Простое управление

Наши ворошилки с шестью роторами оснащены простым гидравлическим управлением.

HYDROLIFT

Устройство HYDROLIFT поставляется серийно. При этом внешние пары роторов при повороте поднимаются до упора, одновременно транспортное шасси приподнимает машину.

Система ограничения ворошения на краю поля

В качестве опции доступна гидравлическая система ограничения ворошения на краю поля. Благодаря гидравлическому цилиндру двойного действия все колеса могут настраиваться во всех положениях без лишних усилий непосредственно с места оператора: по центру, влево и вправо. Указатель положения колес хорошо виден с места оператора.

Если система ограничения ворошения на краю поля не требуется, серийно колеса соединены с корпусом ротора через зажимной штифт.

НІТ 4.54 Т, 6.80 Т, 8.91 Т



НІТ 8.91 Т — ворошилки с восемью роторами

Прицепные машины с восемью роторами разработаны для высокой производительности при работе с небольшими тракторами.

Модель НІТ 8.91 Т оснащена шасси, которое во время эксплуатации гидравлически складывается над роторами. В транспортировочном положении транспортное шасси приподнимает машину над землей.

Компактность и надежность при транспортировке

Для еще более стабильной транспортировки навеска осуществляется через прочную дуговую сцепку на нижней тяге трактора. Транспортировка моделей НІТ 8.91 Т при помощи широкого шасси с шинами 260/70-15.3. В рабочем положении шасси гидравлически складывается над роторами.

Удобное управление

Все управление осуществляется при помощи прибора управления двойного действия. Вентиль последовательности шагов управляет всеми функциями в правильной последовательности.

Двойное копирующее колесо MULTITAST

Адаптация к поверхности почвы и бережное обращение с кормом на прицепных моделях НІТ 8.91 Т также имеют важное значение. Двойное копирующее колесо (дополнительная опция), которое крепится на дышло, повторяет поверхность почвы непосредственно перед захватом граблин и ведет ротор точно по контуру.

Бережное обращение с почвой благодаря большим шинам

Оба внутренних ротора оснащены балонными шинами 16 x 9,50-8. Это улучшает распределение веса при эксплуатации.

Система ограничения ворошения на краю поля

В качестве опции доступна гидравлическая система ограничения ворошения на краю поля. Благодаря гидравлическому цилиндру двойного действия все колеса могут настраиваться во всех положениях без лишних усилий непосредственно с места оператора: по центру, влево и вправо. Указатель положения колес хорошо виден с места оператора.

Если система ограничения ворошения на краю поля не требуется, серийно колеса соединены с корпусом ротора через зажимной штифт.

Прицепные широкозахватные ворошилки





Прицепные широкозахватные ворошилки



НІТ 8.9 Т, 10.11 Т, 12.14 Т, 16.18 Т

Наилучшее копирование поверхности при максимальной производительности

На практике все чаще требуются ворошилки для работы на больших площадях. При этом качество базового корма должно постоянно повышаться. Прицепные роторные ворошилки НІТ Т компании PÖTTINGER сочетают в себе высокую производительность с интеллектуальными технологиями. Прочность, надежность и функциональность вместе с идеальным копированием поверхности поля и чистым ворошением — это то, что отличает модели НІТ Т от конкурентов.

Рабочая ширина 8,60 м / 10,60 м / 12,70 м / 17,00 м гарантирует высокую производительность на единицу площади.



Максимальная производительность при наилучшем качестве ворошения

Для получения качественного корма с больших площадей и в кратчайшие сроки помимо мощных косилок также необходимы производительные роторные ворошилки. Наилучшее качество ворошения при максимальной производительности на единицу площади обеспечивается только благодаря идеальному диаметру роторов 1,42 м. Таким образом, вы достигаете наилучшего качества корма при максимальной производительности на единицу площади.

Комфорт благодаря продуманной технике

Наши широкозахватные ворошилки НІТ Т обладают продуманной кинематикой подъема. Ворошилки легко и быстро поднимаются при развороте на краю поля. Это позволяет легко переезжать валки, не разрушая их. Разворот происходит также без проблем.

Прицепные широкозахватные ворошилки



Отличное копирование поверхности поля даже при большой рабочей ширине

На больших прицепных моделях с 8, 10, 12 и 16 роторами установленные на шасси большие колеса расположены ближе к граблям и служат в качестве копирующих колес ротора.

Для идеального копирования поверхности каждый отдельный ротор на равном расстоянии соединен с шарниром рамы. Это гарантирует равномерный забор корма даже на неровных поверхностях.

Вместе с шасси в качестве направляющей роторов широкозахватные ворошилки HIT T гарантируют высококачественную работу даже при больших скоростях.

Колеса шасси, служащие в качестве копирующих колес, вместе с идеальным диаметром ротора гарантируют наилучшее копирование поверхности почвы.

Рама и шасси не нагружают роторы, создавая таким образом равномерное распределение веса на все колеса роторов. Оба внутренних ротора оснащены балонными шинами 16 x 9,50-8. Это улучшает распределение веса при эксплуатации.



НІТ 8.9 Т, 10.11 Т, 12.14 Т, 16.18 Т



Простая настройка высоты роторов

Приводная рукоятка позволяет легко и централизованно настроить высоту. Ее удобное доступное расположение позволяет облегчить настройку и сэкономить время. Быстрая и верная настройка высоты роторов бережет дернину и корм.

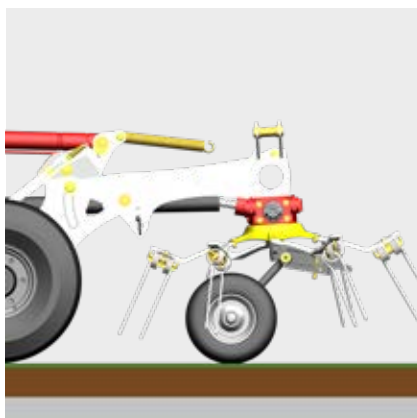
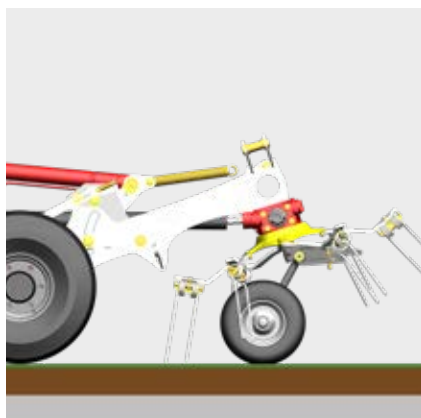

LIFTMATIC PLUS

Чистый корм — это самая главная цель заготовки кормов, обеспечивающая высокую урожайность и откормочную продуктивность. Наши ворошилки НІТ Т поражают уникальной техникой подъема LIFTMATIC PLUS. За счет этого эффективно снижается загрязнение корма.

Продуманная кинематика подъема

Перед подъемом роторы сначала приводятся в горизонтальное положение при помощи сплошного звена. Таким образом, граблины не царапают поверхность.

Уникальное положение при развороте на краю поля

Широкозахватные ворошилки НІТ Т отличает высокое положение при развороте на краю поля — 90 см над землей. Корм остается чистым, луговая дернина не повреждается.



Прицепные широкозахватные ворошилки



Компактность и надежность при транспортировке

Управление всеми функциями производится через устройство управления трактора простого и двойного действия. Продуманное управление операциями с помощью клапанов позволяет удобно переходить из рабочего положения в транспортировочное. Боковая защита складывается и откидывается автоматически.

Большая главная рама со стабильной опорой роторов и опущенным центром тяжести обеспечивает плавный ход при транспортировке на больших скоростях. Этому также способствуют большие шины:

- 260 / 70-15,3: стандарт для НІТ 8.9 Т, 10.11 Т, 12.14 Т;
- 380 / 55-17: стандарт для НІТ 16.18 Т.

Предупредительные знаки и освещение включены в серийное оснащение.

Прочная конструкция, долгий срок службы

Роторы крепко прикручены к раме. Передние защитные скобы в качестве несущего элемента повышают стабильность. Для идеальной адаптации к поверхности почвы каждый ротор соединен через широко срезанный шарнир рамы.

Безззорный карданный шарнир привода

Не требующие постоянной смазки простой и сдвоенный шарниры обеспечивают непрерывную, плавную и стабильную передачу. Это позволяет граблям подбирать корм с равным интервалом и равномерно его разбрасывать. Внешние роторы для транспортировки поворачиваются на 180°. Благодаря сцеплению Power на этом шарнире они и в транспортировочном положении соединены с силовым замыканием.

НІТ 8.9 Т, 10.11 Т, 12.14 Т, 16.18 Т



Полноценная система ворошения на краю поля

Оба внешних ротора с правой стороны гидравлически откидываются назад под углом 15° (опция). Два расположенных под углом ротора равномерно распределяют корм без образования валка, в отличие от валкообразующего полотна.

- На прилегающих участках остается свободная полоса.
- Настройка прямо с места водителя при помощи гидравлического цилиндра двойного действия.

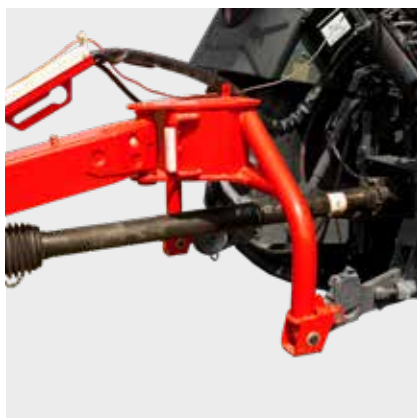

Сцепка по желанию

Универсальное дышло для верхней или нижней сцепки

Преимущества прицепных ворошилок PÖTTINGER начинаются уже со сцепки.

Монтированное универсальное дышло поворачивается на 180° и, таким, образом, делает возможным верхнюю или нижнюю сцепку. Предлагается шаровая муфта и различные варианты серьги.

Сцепное устройство дышлового типа является стандартным вариантом и отличается высокой плавностью хода на дороге.

Сцепление нижней тяги

Дополнительно предлагается сцепление нижней тяги для особо сильного поворота управляемых колес. Из-за того, что точка поворота расположена сзади дальше, машина лучше следует за трактором.

Этот вариант является дополнительным оснащением на НІТ 8.9 Т, 10.11 Т, 12.14 Т. Здесь достаточно собственного веса, чтобы и в положении разворота на краю поля обеспечить достаточную опорную нагрузку на нижние тяги.

Трехточечная навеска

Оptionальная трехточечная навеска на модели НІТ 16.18 Т обеспечивает максимальный поворот управляемых колес. Из-за того, что точка поворота расположена сзади, ворошилка лучше следует за трактором. Встроенная натяжная пружина передает достаточную опорную нагрузку на нижние тяги даже в положении разворота на краю поля. Таким образом, обеспечивается надежный и удобный разворот. Для отсоединения от трактора натяжная пружина просто ослабляется через гидравлическую верхнюю тягу трактора.

Принадлежности

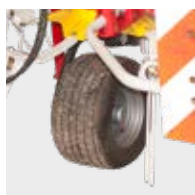

**Шины 16 x 9,50-8
внутренний ротор**



**Копирующее колесо
16 x 6,5-8**

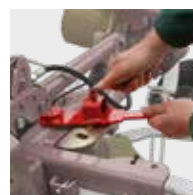

**Механическая
система
ограничения
ворошения на краю
поля**



**Гидравлическая
система
ограничения
ворошения на
краю поля**

НІТ 4.47	–	<input type="checkbox"/>	<input type="checkbox"/>	–
НІТ 4.54	–	<input type="checkbox"/>	<input type="checkbox"/>	–
НІТ 6.61	–	<input type="checkbox"/>	<input type="checkbox"/>	<input type="checkbox"/>
НІТ 6.69	–	<input type="checkbox"/>	<input type="checkbox"/>	<input type="checkbox"/>
НІТ 6.80	–	<input type="checkbox"/>	<input type="checkbox"/>	<input type="checkbox"/>
НІТ 8.81	■	<input type="checkbox"/>	<input type="checkbox"/>	<input type="checkbox"/>
НІТ 8.91	■	<input type="checkbox"/>	<input type="checkbox"/>	<input type="checkbox"/>



НІТ 4.54 T	■	<input type="checkbox"/>	<input type="checkbox"/>	–
НІТ 6.80 T	–	<input type="checkbox"/>	–	<input type="checkbox"/>
НІТ 8.91 T	■	<input type="checkbox"/>	–	<input type="checkbox"/>



**Опциональные
шины для
транспортировки**

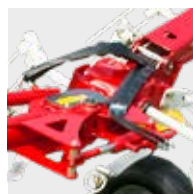

**Гидравлическая
система
ограничения
ворошения на краю
поля**

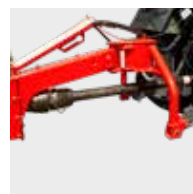

**Сцепление нижней
тяги**

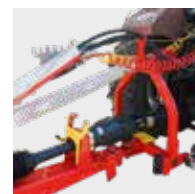

**Трехточечная
навеска**

НІТ 8.9 T	340 / 55-16	<input type="checkbox"/>	<input type="checkbox"/>	–
НІТ 10.11 T	340 / 55-16	<input type="checkbox"/>	<input type="checkbox"/>	–
НІТ 12.14 T	340 / 55-16	<input type="checkbox"/>	<input type="checkbox"/>	–
НІТ 16.18 T	480 / 45-17 или 500 / 50-17	<input type="checkbox"/>	–	<input type="checkbox"/>

Дополнительное оснащение НІТ T

- Серьга 50 мм / поворотная серьга 50 мм
- Тягово-сцепное устройство с шаровой муфтой 80 мм

Часто приобретается дополнительно



LIFTMATIC



HYDROLIFT

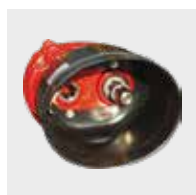

**Привод
с заниженным
числом оборотов**

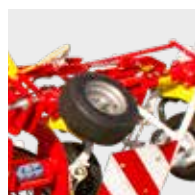

**Запасное колесо
16 x 6,5-8**



Защитный щиток

-	-	<input type="checkbox"/>	<input type="checkbox"/>	<input type="checkbox"/>
-	-	<input type="checkbox"/>	<input type="checkbox"/>	<input type="checkbox"/>
<input type="checkbox"/>	<input type="checkbox"/>	<input type="checkbox"/>	<input type="checkbox"/>	<input type="checkbox"/>
<input type="checkbox"/>	<input type="checkbox"/>	<input type="checkbox"/>	<input type="checkbox"/>	<input type="checkbox"/>
<input type="checkbox"/>	<input type="checkbox"/>	<input type="checkbox"/>	<input type="checkbox"/>	<input type="checkbox"/>
-	<input type="checkbox"/>	<input type="checkbox"/>	<input type="checkbox"/>	<input type="checkbox"/>
-	<input type="checkbox"/>	<input type="checkbox"/>	<input type="checkbox"/>	<input type="checkbox"/>
-	-	<input type="checkbox"/>	<input type="checkbox"/>	<input type="checkbox"/>
-	-	<input type="checkbox"/>	<input type="checkbox"/>	<input type="checkbox"/>
-	<input type="checkbox"/>	<input type="checkbox"/>	<input type="checkbox"/>	<input type="checkbox"/>

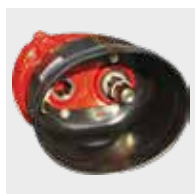

**Привод
с заниженным
числом оборотов**



**Запасное колесо
16 x 6,5-8**



Защитный щиток

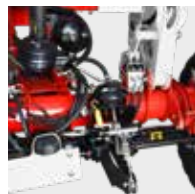

**Пневматические
тормоза**

<input type="checkbox"/>	<input type="checkbox"/>	<input type="checkbox"/>	-
<input type="checkbox"/>	<input type="checkbox"/>	<input type="checkbox"/>	-
<input type="checkbox"/>	<input type="checkbox"/>	<input type="checkbox"/>	-
<input type="checkbox"/>	<input type="checkbox"/>	<input type="checkbox"/>	<input type="checkbox"/>

Сконфигурируйте вашу индивидуальную машину.

■ = серийно, □ = опция

Для каждой косилки найдется подходящая ворошилка НІТ

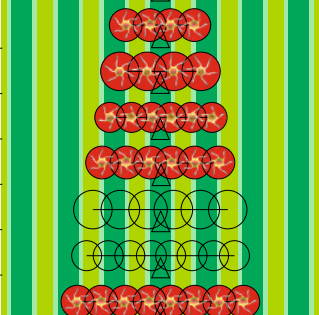
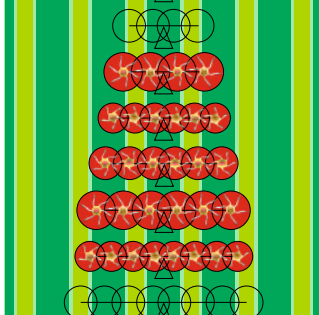
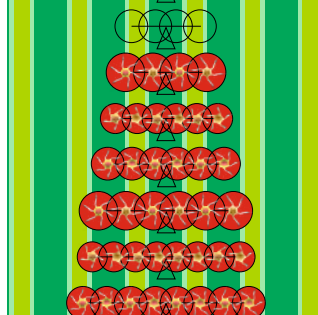
Ширина косилки	2,20 м	2,62 м	2,70 м
Ширина валка косилки	1,30 / 0,90 м	1,70 / 1,40 м	1,80 / 1,40 м
Валкообразующие диски 0 / 2			
НІТ 4.47			
НІТ 4.54 / НІТ 4.54 Т			
НІТ 6.61			
НІТ 6.69			
НІТ 6.80 / 6.80 Т			
НІТ 8.81			
НІТ 8.91 / 8.91 Т / 8.9 Т			

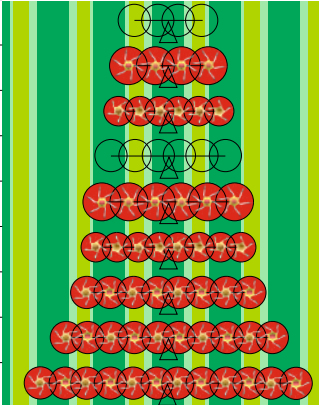
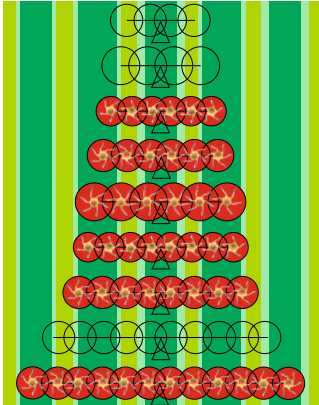
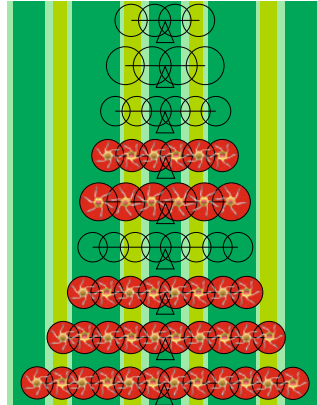
Ширина косилки	5,30 м (3,04 + 2,62 м)	5,70 м (3,04 + 3,04 м)	6,20 м (3,04 + 3,46 м)
комбинация косилок	Фронтальная + задненавесная	Фронтальная + задненавесная	Фронтальная + задненавесная
Ширина валка косилки	2,10 + 1,70 м / 1,40 + 1,40 м	2,10 + 2,10 м / 1,40 + 1,70 м	2,10 + 2,50 м / 1,40 + 2,10 м
Валкообразующие диски 0 / 2			
НІТ 4.47			
НІТ 4.54 / НІТ 4.54 Т			
НІТ 6.61			
НІТ 6.69			
НІТ 6.80 / 6.80 Т			
НІТ 8.81			
НІТ 8.91 / 8.91 Т / 8.9 Т			
НІТ 10.11 Т			
НІТ 12.14 Т			

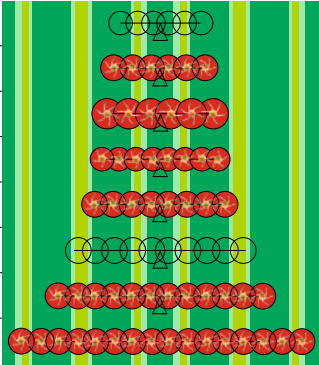
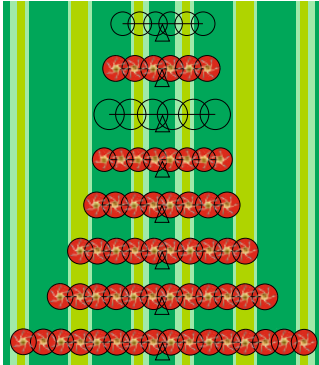
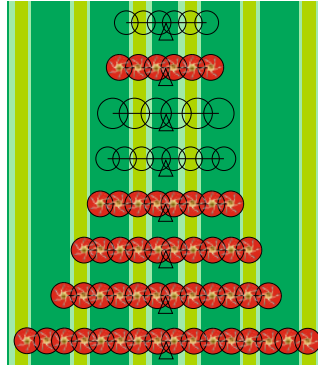
Ширина косилки	8,92 м (3,04 + 2 x 3,46 м)	9,10 м / 9,18 м (3,04 + 2 x 3,46 м)	8,80 – 9,56 м (3,04 + 2 x 3,46 м)
Комбинации косилок	NOVADISC 902 / NOVACAT A9	NOVACAT S10 / A9	NOVACAT A10
Ширина валка косилки	2,50 + 2,10 + 2,50 м	2,50 + 2,10 + 2,50 м	2,50 + 2,10 + 2,50 м
Валкообразующие диски 0 / 2			
НІТ 6.61			
НІТ 6.69			
НІТ 6.80 / 6.80 Т			
НІТ 8.81			
НІТ 8.91 / 8.91 Т / 8.9 Т			
НІТ 10.11 Т			
НІТ 12.14 Т			
НІТ 16.18 Т			

Навесные, прицепные и широкозахватные ворошилки Н1Т / Н1Т Т

3,04 м

3,46 м

3,88 м

4,30 м

2,10 / 1,40 м

2,60 / 2,0 м

3,20 / 2,60 м

3,60 / 3,0 м

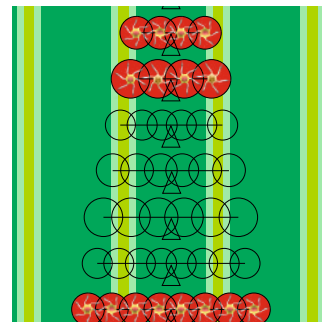
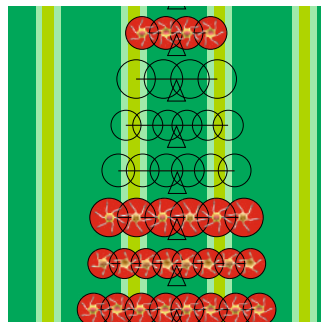
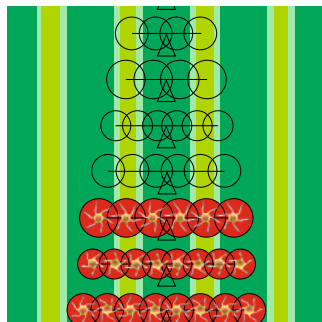
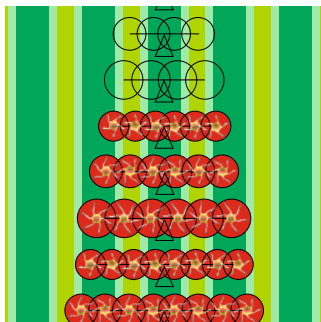

6,60 м (3,04 + 3,88 м)

7,0 м (3,04 + 4,30 м)

7,24 м (3,04 + 2 x 2,62 м)

8,08 / **8,30 м** (3 x 3,04 м)

Фронтальная + задненавесная

Фронтальная + задненавесная

NOVADISC 732

NOVADISC 812 / NOVACAT X8

2,10 + 3,20 м / 1,40 + 2,70 м

2,10 + 3,60 м / 1,40 + 3,0 м

1,70 + 2,10 + 1,70 м
1,50 + 1,40 + 1,50 м

2,10 + 2,10 + 2,10 м
1,70 + 1,40 + 1,70 м

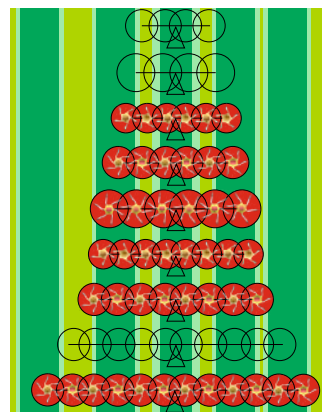
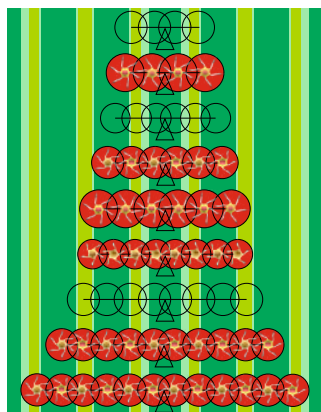
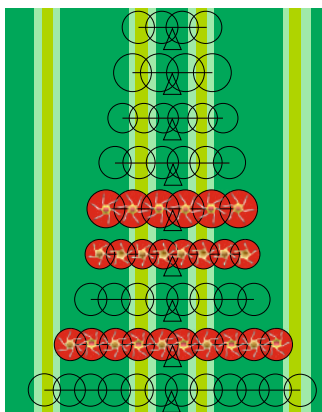
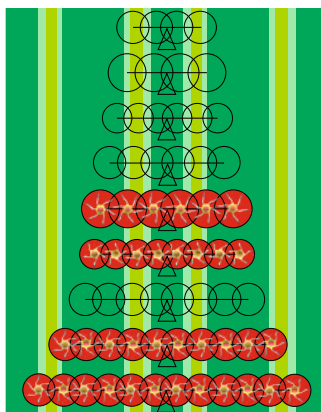

9,52 м (3,04 + 2 x 3,46 м)

9,26 – **10 м** (3,04 + 2 x 3,46 м)

10,78 м (3,04 м + 2 x 4,30 м)

11,20 м (3,46 м + 2 x 4,30 м)

NOVACAT S10

NOVACAT A10

NOVACAT S12

NOVACAT S12

2,50 + 2,60 + 2,50 м
2,10 + 2,0 + 2,10 м

2,50 + 2,60 + 2,50 м
2,10 + 2,0 + 2,10 м

3,60 + 2,10 + 3,60 м
3,0 + 1,40 + 3,0 м

3,60 + 2,60 + 3,60 м
3,0 + 2,0 + 3,0 м

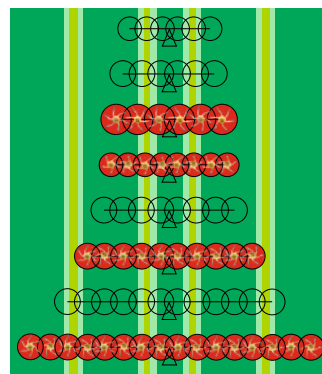
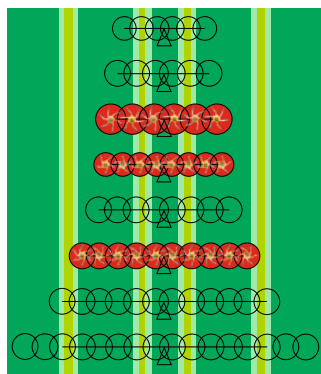
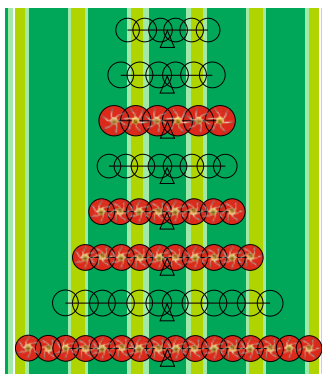
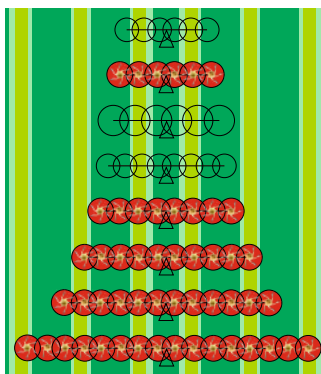

Технические характеристики



Навесная борошылка **Ширина** **Рабочая ширина DIN** **Ротор** **Диаметр ротора**

НІТ 4.47	4,70 м	4,40 м	4	1,42 м
НІТ 4.54	5,40 м	5,20 м	4	1,67 м
НІТ 6.61	6,00 м	5,75 м	6	1,30 м
НІТ 6.69	6,85 м	6,45 м	6	1,42 м
НІТ 6.80	7,85 м	7,45 м	6	1,67 м
НІТ 8.81	7,81 м	7,70 м	8	1,30 м
НІТ 8.91	8,86 м	8,60 м	8	1,42 м



Прицепные борошылки

НІТ 4.54 Т	5,40 м	5,20 м	4	1,67 м
НІТ 6.80 Т	7,85 м	7,45 м	6	1,67 м
НІТ 8.91 Т	8,86 м	8,60 м	8	1,42 м



Прицепные широкозахватные борошылки

НІТ 8.9 Т	8,86 м	8,60 м	8	1,42 м
НІТ 10.11 Т	11,00 м	10,60 м	10	1,42 м
НІТ 12.14 Т	13,20 м	12,70 м	12	1,42 м
НІТ 16.18 Т	17,20 м	17,00 м	16	1,42 м

Навесные, прицепные и широкозахватные ворошилки Н1Т / Н1Т Т

Лопастей граблин на каждом роторе	Транспортная ширина	Высота хранения	Транспортная длина	Вес
6	2,50 м	2,25 м	-	525 кг
6	2,85 м	2,60 м	-	550 кг
5	2,55 м	2,97 м	-	785 кг
6	3,00 м	3,35 м	-	855 кг
6	3,00 м	3,73 м	-	940 кг
5	2,94 м	2,87 м	-	1090 кг
6	3,00 м	3,26 м	-	1250 кг
6	2,85 м	2,60 м	-	640 кг
6	3,00 м	3,75 м	-	1040 кг
6	3,00 м	3,26 м	-	1510 кг
6	2,90 м	2,70 м	4,40 м	1750 кг
6	2,90 м	2,70 м	5,60 м	2095 кг
6	2,90 м	2,70 м	5,60 м	2375 кг
6	2,90 м	2,70 м	6,70 м	3850 кг

Полная информация обо всех машинах

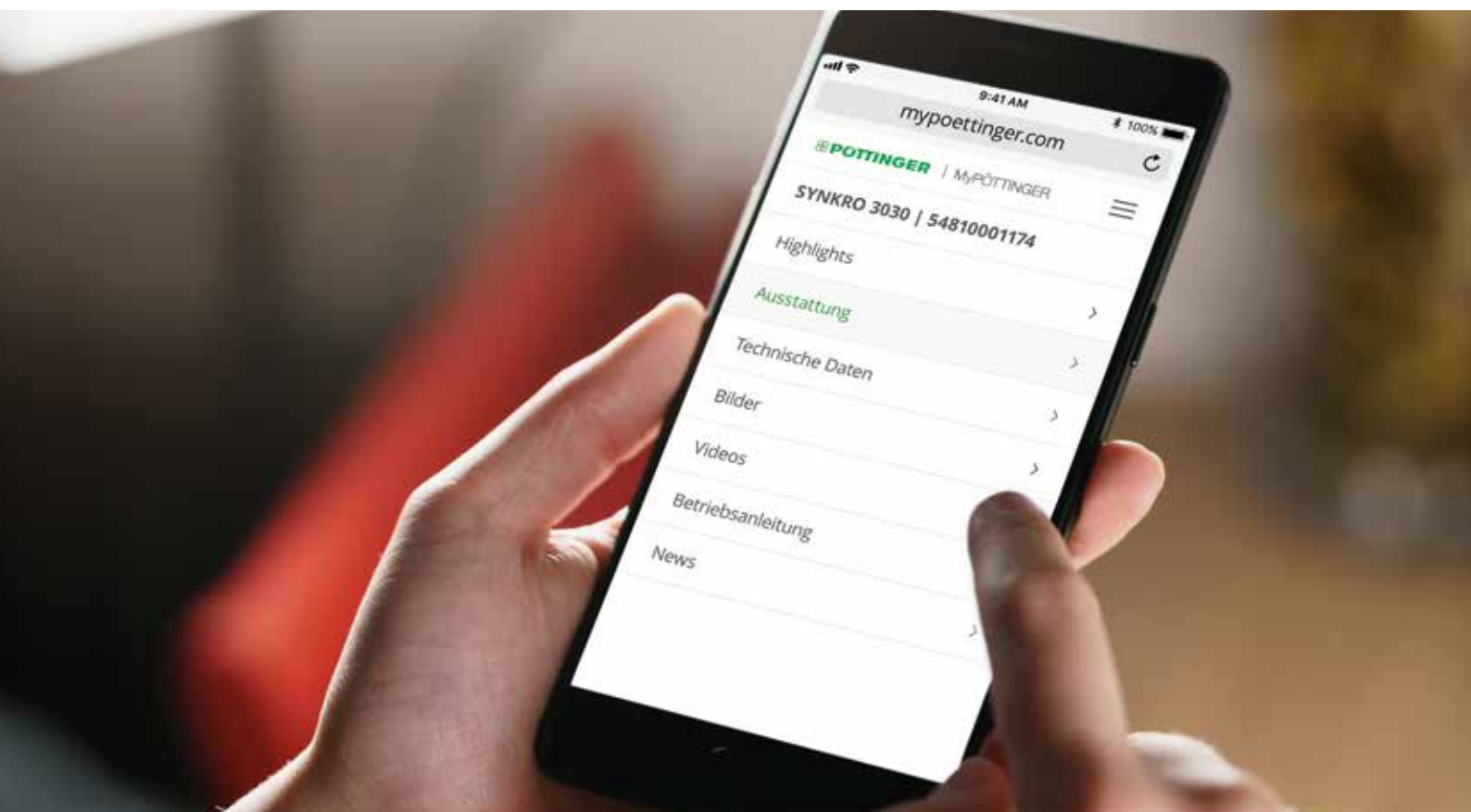

MyPÖTTINGER – Просто. Всегда. Везде.

Для всех машин PÖTTINGER, произведенных после 1997 года

MyPÖTTINGER – это инструмент, предоставляющий специализированную информацию обо всех машинах, произведенных после 1997 года.

С помощью смартфона или планшетного ПК отсканируйте QR-код с заводской таблички или введите серийный номер машины на сайте www.mypoettinger.com.

Ваша машина подключается к сети

Вы сразу же получаете массу информации о машине:

- Инструкции по эксплуатации
- Техническое оснащение
- Проспекты
- Фото и видео.

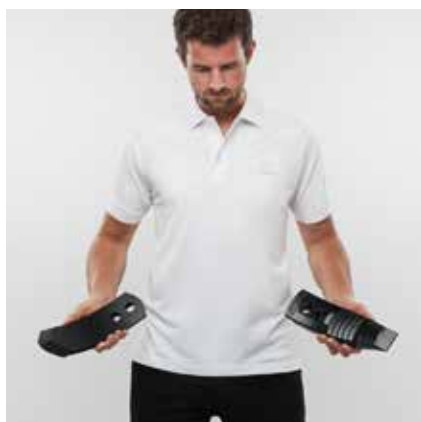

CLASSIC

DURASTAR

DURASTAR PLUS

Делайте ставку на оригинал

Оригинальные запчасти RÖTTINGER отличаются превосходной функциональностью, надежностью эксплуатации и высокой производительностью. Это цель, которой посвятила себя компания RÖTTINGER.

Именно поэтому оригинальные запчасти RÖTTINGER изготавливаются из первоклассных материалов. Каждая отдельно взятая запасная или быстроизнашивающаяся деталь идеально вписывается в общую концепцию вашей машины. Зачастую различные структуры почв и условия эксплуатации требуют индивидуального подхода.

Мы предлагаем нашим клиентам индивидуальное решение для их условий работы: три линейки быстроизнашивающихся и запасных частей – CLASSIC, DURASTAR и DURASTAR PLUS. Использование оригинальных запасных деталей оправдывает себя, ведь ноу-хау нельзя скопировать.

Ваши преимущества

- Постоянная доступность запасных частей.
- Максимальный срок службы благодаря использованию инновационных технологий производства и высококачественных материалов.
- Предотвращение сбоев в работе машины благодаря идеально точной подгонке.
- Наилучшие результаты работы благодаря оптимальной сочетаемости со всей системой машины.
- Экономия времени и средств благодаря большим интервалам замены.
- Строгий контроль качества.
- Постоянные усовершенствования благодаря научно-исследовательским и опытно-конструкторским работам.
- Доставка запасных частей по всему миру.
- Привлекательные цены на все запасные части, соответствующие требованиям рынка.

Линейки быстроизнашивающихся деталей

CLASSIC – так называется классическая линейка быстроизнашивающихся деталей. Мы устанавливаем планку для оригинальных запчастей в категориях качества, оптимального отношения цены к качеству и надежности.

DURASTAR – инновационная разработка на рынке быстроизнашивающихся деталей, отличающаяся прочностью, отменным качеством, высокой производительностью и надежностью.

Экстремальные условия эксплуатации и высокая нагрузка на технику для вас обычное дело? Тогда линейка изделий DURASTAR PLUS – оптимальный выбор.



Успешнее с PÖTTINGER

- Семейное предприятие, основанное в 1871 году – ваш надежный партнер.
- Специалист в сферах почвообрабатывающей, посевной и кормозаготовительной техники.
- Перспективные инновации для достижения высоких результатов работы.
- Основана в Австрии – осуществляет свою деятельность во всем мире.

Сделайте ставку на наши ворошилки PÖTTINGER

- Высококачественный корм благодаря оптимальному копированию поверхности почвы.
- Чистый корм благодаря DYNATECH.
- Наилучшее разбрасывание благодаря изогнутым лопастям граблин.
- Сохранение дернины благодаря продуманным настройкам при развороте на краю поля.

Получите больше информации:

PÖTTINGER Landtechnik GmbH

Industriegelände 1
4710 Grieskirchen
Австрия
Тел.: +43 7248 600-0
info@poettinger.at
www.poettinger.at

ООО "Пёттингер"

3-й Новый переулок 5, стр. 1
115054, г. Москва
Россия
Телефон: +7 (495) 646 89 15
Факс: +7 (495) 646 89 16
info@poettinger.ru
www.poettinger.ru